



ADOUCISSEUR MONOBLOC AVEC VANNE FLECK 5600 SXT

de 4 à 30 litres



**NOTICE D'INSTALLATION
& DE RÉGLAGE**

Sommaire

| | | |
|-----|---------------------------------------|----|
| 01. | Descriptif général | 3 |
| 02. | Notice technique d'utilisation | 4 |
| | Descriptif du matériel. | 4 |
| | Principe de fonctionnement | 5 |
| | Installation | 6 |
| | Mise en service | 9 |
| | Entretien | 12 |
| 03. | Dépannage et diagnostic | 13 |
| 04. | Vue éclatée de l'appareil | 14 |
| 05. | Vue éclatée de la vanne | 15 |



DESRIPTIF GÉNÉRAL

L'adoucisseur est un appareil de traitement d'eau destiné à éliminer la dureté.

Cette élimination se fait par passage de l'eau sur des résines qui captent les ions Calcium et Magnésium.

► VERSION MONOBLOC

Chaque appareil est composé :

- d'un réservoir en résine armée fibre de verre conforme à la réglementation ACS intégré au bac à sel + résine échangeuse,
- d'une vanne automatique,
- d'un By-pass
- d'accessoires (filtre, flexibles, raccords, valise test TH) si commande.



NOTICE TECHNIQUE D'UTILISATION

DESCRIPTIF DU MATÉRIEL

VANNES

| CARACTÉRISTIQUES | 5600 SXT |
|--|-------------------------------|
| Pression mini - maxi (bars) | 2 à 6 |
| Température utilisation (°C) | 1 à 43 |
| Raccordement entrée/sortie | ¾" |
| Raccordement égout | ½" |
| Hauteur mm (à partir du filetage bouteille) | 200 |
| Alimentation | 230 V 50 Hz |
| Débit maxi | Selon volume résine et dureté |
| Indice de protection | IP22 |
| Matériau corps vanne | Polyphénylène oxyde |
| Mitigeur intégré | Oui |
| Compteur intégré | Oui |

BAC À SEL & BOUTEILLE

| DÉSIGNATION | 4 litres | 8 litres | 10 litres | 14 litres | 16 litres | 20 litres | 25 litres | 30 litres |
|----------------------------------|----------|----------|-----------|-----------|-----------|-----------|-----------|-----------|
| Volume résine (litres) | 4 | 8 | 10 | 14 | 16 | 20 | 25 | 30 |
| Hauteur (mm) | 555 | 670 | 670 | 670 | 1140 | 1140 | 1140 | 1140 |
| Largeur (mm) | 240 | 320 | 320 | 320 | 320 | 320 | 320 | 320 |
| Profondeur (mm) | 435 | 500 | 500 | 500 | 500 | 500 | 500 | 500 |
| Diamètre du filetage (mm) | 2"½ | 2"½ | 2"½ | 2"½ | 2"½ | 2"½ | 2"½ | 2"½ |
| Pression de service maxi (bars) | 10 | 10 | 10 | 10 | 10 | 10 | 10 | 10 |
| Température de service maxi (°C) | 50 | 50 | 50 | 50 | 50 | 50 | 50 | 50 |



Nous contacter : 02.21.65.01.46 - contact@adoucisseur-eau.com

PRINCIPE DE FONCTIONNEMENT

FONCTIONNEMENT DE L'ÉLECTRONIQUE :

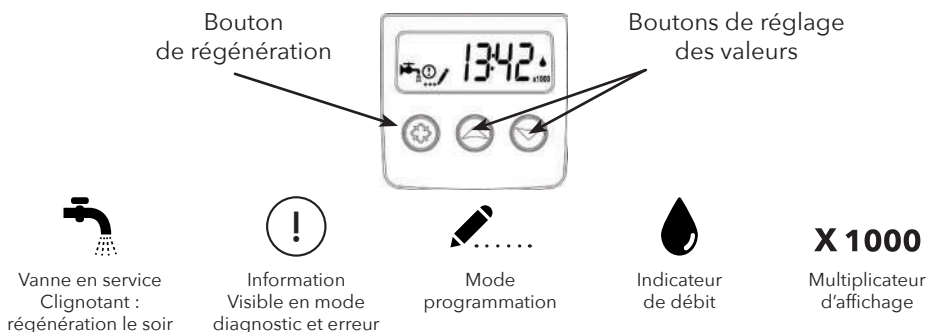

Affichage pendant le service

La vanne étant en service, l'affichage alterne entre l'heure du jour et la capacité restante (ou épuisée).



LE CYCLE DE GÉNÉRATION DE L'APPAREIL EST DIVISÉ EN 4 PHASES :

- 1 Dé-tassage**
Passage d'eau à contre-courant.
Objectif : décompacter les résines.
- 2 Saumurage / Rinçage lent**
Aspiration de la saumure dans le bac à sel et passage au travers des résines à co-courant.
Passage d'eau à co-courant et à faible débit.
Objectif : régénération des résines par échange d'ions, évacuation du calcaire capté par les résines.
- 3 Rinçage rapide**
Passage d'eau à co-courant et à grand débit.
Objectif : rinçage de l'excédent de sodium avant départ en production d'eau adoucie.
- 4 Renvoi d'eau**
Renvoi d'eau dans le bac à sel.
Objectif : préparer la saumure qui servira à la régénération suivante.

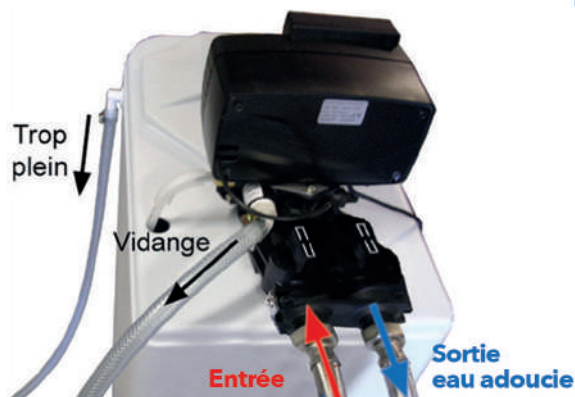

ENVIRONNEMENT DE L'INSTALLATION

Choix de l'emplacement :

- Lieu sec, ventilé, sol plat et nettoyé
- Protégé contre le gel, le soleil ou tout autre source de chaleur à plus de 30°C
- À proximité d'une arrivée d'eau, d'une mise à l'égout et d'une alimentation électrique



Attention

Des éléments durs (gravier, ...) ou des grosses aspérités du sol peuvent créer une usure prématurée du fond du bac à saumure, et une fuite éventuelle.

Qualité de l'eau :

- L'eau doit être filtrée à moins de 60 microns.

Température de l'eau :

- de 1 à 35°C

Pression de l'eau :

- de 2 à 6 bars

Raccordement électrique :

- Prise 230 V 50 Hz + terre
- S'assurer que l'alimentation électrique est permanente et ne puisse pas être coupée, notamment par un interrupteur.





Retrouvez notre
tutoriel vidéo en
scannant ce code

INSTALLATION

i

Les travaux de coupes et de soudures sur la tuyauterie principale doivent être réalisés avant le raccordement de l'appareil.

PRÉPARATION DU RÉSEAU

- 1 Préparer le raccordement Entrée/Sortie**
Couper le tube d'arrivée et positionner les raccords pour les tuyaux Entrée/Sortie.
- 2 Préparer le raccordement de la mise à l'égout**
Prévoir le raccordement de la mise à l'égout. La mise à l'égout peut se faire jusqu'à 2 mètres de hauteur.
- 3 Sécuriser la remontée d'eau**
S'assurer qu'aucune remontée d'eau ne puisse se faire de la mise à l'égout vers l'appareil. Prévoir un siphon comme pour les machines à laver.

INSTALLATION

Retrouvez notre
tutoriel vidéo en
scannant ce code



PRÉPARATION DE L'APPAREIL

4 Raccordements

Raccorder le filtre,

Raccorder les tuyaux entrée et sortie,

Raccorder le tuyau de vidange avec avec les colliers de serrage.

Le tuyau peut être coupé en 2 et servir pour le trop plein du bac à sel



5 Branchements

Brancher le tuyau de vidange (12/19 mm) sur le raccord de mise à l'égout de la vanne.

S'assurer que celui-ci ne pourra pas sortir.

6 By-pass

Laisser le By-pass fermé et ouvrir l'eau pour nettoyer la canalisation.

7 Test de dureté de l'eau brute

Faire le **test de dureté** à l'aide de la trousse d'analyse :



- Mettre de l'eau jusqu'au trait 10 mL,
- Mettre 2 gouttes de produit jaune,
- Mettre 5 gouttes de produit bleu,
- Agiter légèrement, le produit doit être rose (TH > 0°f),
- Mettre des gouttes de réactif blanc 5 par 5 en comptant jusqu'à ce que le mélange vire au bleu,
- Si le mélange vire au bleu à 25 gouttes blanches, la dureté est égale à 25°f.



Nous contacter : 02.21.65.01.46 - contact@adoucisseur-eau.com



Retrouvez notre
tutoriel vidéo en
scannant ce code

MISE EN SERVICE

1 Ne pas brancher la prise électrique pour l'instant

À ce stade, l'appareil est raccordé hydrauliquement.

Vérifier que :

- la prise électrique n'est pas branchée,
- le tuyau de vidange est bien raccordé à une évacuation,
- le bac à saumure et la vanne sont bien raccordés par le tubing blanc translucide.

2 Mise en eau

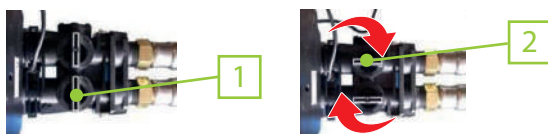

MONOBLOC

- 1 Ouvrir la vanne d'arrivée d'eau
- 2 Ouvrir progressivement la vanne de départ d'eau

3 Brancher électriquement l'appareil

Il se peut que l'appareil fasse un cycle tout seul pour retourner en position service.
(Attention : risque de coup de bélier)

Dans tous les cas, attendre que l'appareil soit en position service.

L'affichage alterne entre l'heure du jour et la capacité restante en litres.

4 Régler l'heure du jour

appuyer sur flèche du haut (▲) jusqu'à temps d'avoir TD 12:00 puis régler l'heure avec touche bas (▼) ou haut (▲) puis valider avec régénération (☑).

5 Régénération

Déclenchez une régénération manuelle immédiate en appuyant 5 secondes sur (☑).

MISE EN SERVICE

Retrouvez notre
tutoriel vidéo en
scannant ce code



6 Laisser la vanne atteindre le cycle 1 « Détassage »

L'eau coule fortement par le tuyau de vidange.
Dès le décompte affiché, appuyer sur régénération (☒)

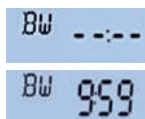

7 Laisser la vanne atteindre le cycle 2 « Aspiration/Rinçage lent »

L'eau coule faiblement par le tuyau de vidange.
Dès le décompte affiché, appuyer sur régénération (☒)

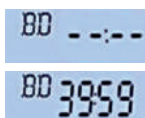

8 Laisser la vanne atteindre le cycle 3 « Rinçage rapide »

L'eau coule à nouveau fortement par le tuyau de vidange.
Dès le décompte affiché, appuyer sur régénération (☒)

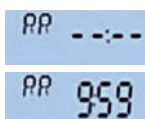

9 Laisser la vanne atteindre le cycle 4 « Renvoi d'eau »

L'eau cesse de couler par le tuyau de vidange et le bac à saumure se remplit.
Environ 5 à 10 cm d'eau dans le bac sont nécessaires.

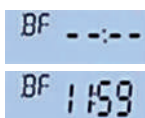

Test du flotteur de double sécurité :

Soulever le flotteur et s'assurer que le renvoi d'eau est bien stoppé en vérifiant les étanchéités. Relâcher ou appuyer sur le flotteur.

Attendre la fin du renvoi d'eau

Lorsque l'eau cesse de couler dans le bac, on entend un petit claquement dans la vanne de contrôle et on n'entend plus l'eau couler.

La vanne revient en position service.

10 Contrôler le TH

Contrôler le TH de l'eau adoucie à l'aide de la trousse CONTROL-TH : le TH doit être égal à 0°f.



Nous contacter : 02.21.65.01.46 - contact@adoucisseur-eau.com



Retrouvez notre
tutoriel vidéo en
scannant ce code

MISE EN SERVICE

11 Programmation

Appuyer simultanément sur les touches (▲) et (▼) pendant 5 secondes.
Appuyer sur la touche (⊞) pour passer d'une étape à la suivante.
Ajuster les valeurs des paramètres en utilisant les touches (▲) et (▼)
Appuyer une dernière fois sur la touche (⊞) pour valider.



DO - Forçage calendaire (Day Override)
Paramétrez la régénération tous les 14 jours

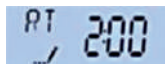

RT - Heure de régénération (Regeneration Time)
2:00 Régénération à 2 heures du matin - Paramétrable

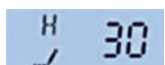

H - Dureté de l'eau (Hardness)
Mesurer la dureté de l'eau brute en °f
Régler la dureté mesurée de l'eau brute d'entrée en °f
(valeur mesurée à l'étape 1 du chapitre Mise en service)

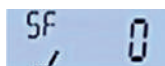

SF - Facteur de sécurité (Safety Factor)
Ne pas modifier

A NOTER : la vanne est préprogrammée au montage par nos techniciens.
Une modification des paramètres avancés, non mentionnés dans cette notice, pourra entraîner un dysfonctionnement de l'appareil.

12 Ajouter du sel

Verser le sel dans le bac à sel.
Mettre 2 sacs de sel de 25 kg maximum.



13 Régler la dureté résiduelle

en utilisant la vis du mitigeur située sur le côté de la vanne de contrôle.
Fermer la vis du mitigeur et soutirer suffisamment d'eau par un robinet à proximité pour que l'installation se vidange de l'eau non traitée.
À l'aide de la trousse CONTROL-TH, procéder à une analyse TH.
L'eau traitée doit être totalement adoucie (0 à 2°f).
Pour garder une dureté résiduelle (par exemple 8°f), ouvrir légèrement la vis du mitigeur (1/3 à 1/2 tour) et procéder à une nouvelle analyse TH.
Ajuster en fonction du résultat.

!



Eau moins dure
FERMETURE



Eau plus dure
OUVERTURE

IL FAUT IMPÉRATIVEMENT MITIGER LA DURETÉ DE L'EAU EN SORTIE DE L'ADOUCISSEUR. Elle doit être réglée entre 8°f et 12°f.

À noter : La vis de dureté à une plage de réglage d'environ 2 tours.

Tous nos tutoriels vidéos sur



: ADOUCISSEUR EAU

ENTRETIEN

TOUS LES MOIS *(facultatif)*

- Vérifier la présence de sel dans le bac et contrôler sa consommation. Le niveau doit être maintenu au dessus de celui de l'eau. Utiliser du sel pour adoucisseur d'eau.
- Contrôler l'alimentation électrique de l'adoucisseur et si l'horloge est bien à l'heure.

TOUS LES ANS

- Verser le désinfectant résine dans le puits à saumure.
- Nettoyer ou remplacer le filtre.
- Lancer une régénération manuelle.



Retrouvez notre
tutoriel vidéo en
scannant ce code



Désinfection des résines

L'utilisation de produits non prévus spécifiquement à cet usage risque d'endommager l'appareil de manière irréversible.

Les indispensables pour l'entretien et le réglage de votre adoucisseur



Trousse de contrôle TH
Réf : TH0064



Nettoyant désinfectant résine
Réf : VA0008



Nous contacter : 02.21.65.01.46 - contact@adoucisseur-eau.com

DÉPANNAGE & DIAGNOSTIC

1. LES FUITES

1.1. Fuite permanente à l'égout

| | |
|-------------------------|--|
| Joint/Piston défectueux | <ul style="list-style-type: none">• Changer le kit joints et cages, ainsi que le piston central.• Prévoir l'installation d'un préfiltre.• Remplacer le piston de renvoi d'eau. |
|-------------------------|--|



En cas de problème, vérifier les quatre points suivants :

1. Reste-t-il du sel dans le bac ?
2. L'appareil est-il alimenté électriquement 24h/24 ?
Pas de coupure de courant ou d'interrupteur sur la prise ?
3. Le By-pass est-il en position «Service» ?
4. L'appareil est-il raccordé à l'endroit ?
(voir page 6 pour l'entrée et la sortie d'eau)

1.2. Fuite au niveau du bac à sel

| | |
|------------------------|---|
| Pas d'aspiration | Voir ci-dessous le dépannage des appareils consommant du sel. |
| Renvoi d'eau permanent | Vérifier/Changer le piston de renvoi d'eau. |

1.3. Fuite externe

| | |
|--------------------------------|---|
| Au niveau du By-pass | Vérifier / Changer le By-pass. |
| Entre la vanne et la bouteille | Vérifier la portée du joint torique. |
| Au niveau du mitigeur | Ne pas ouvrir le mitigeur à fond. Le changer si la fuite persiste. |

2. PAS D'EAU ADOUCIE

2.1. L'appareil ne consomme pas de sel

2.1.1. L'appareil régénère. Pas d'aspiration de saumure.

| | |
|--|---|
| Pression dynamique du réseau trop faible | Pression réseau minimum : 2 bars à vérifier. |
| Injecteur/Filtre bouchés | Nettoyer/Changer le bloc injecteur. |
| Mise à l'égout obstruée | Déboucher la mise à l'égout. |
| Fuite dans la ligne de saumurage | Vérifier la ligne de saumurage et ses raccords. Il ne doit pas y avoir de prise d'air. |
| Fuite interne de la vanne | Changer le kit de joints et cages, ainsi que le piston. |

2.2. L'appareil consomme du sel

| | |
|--|--|
| Mitigeur trop ouvert | Ajuster le réglage du mitigeur. |
| Fuite interne au niveau du tube distributeur | Vérifier le tube distributeur et le joint torique d'étanchéité Tube/Vanne. |
| Mauvais réglages | Vérifier les réglages, la capacité, et les conditions d'utilisation. |

2.1.2. L'appareil ne régénère pas.

| | |
|-----------------------------------|--|
| By-pass en position «By-Pass» | Mettre le By-pass en position «Service». |
| Alimentation électrique défective | Vérifier l'alimentation électrique. Si l'appareil n'est pas à l'heure, il y a eu des pannes de courant. |
| Moteur de programmeur défectueux | Changer le moteur de programmeur. |
| Débitmètre, câble défectueux | Vérifier si la diode d'indication de débit clignote lorsque de l'eau est soutirée. |

VUE ÉCLATÉE DE L'APPAREIL



Références et désignations des pièces détachées par type d'appareil

| REP | DÉSIGNATION | 4 litres | 8 litres | 10 litres | 14 litres | 16 litres | 20 litres | 25 litres | 30 litres |
|-----|---|----------|----------|-----------|-----------|-------------|-----------|-----------|-----------|
| 1 | Vanne de contrôle | | | | | A5600SXT V0 | | | |
| 2 | Crépine supérieure | | | | | ACS5600 | | | |
| 3 | Tube distributeur avec crépine inférieure | | | | | TC25195 | | | |
| 4 | Bouteille | ARP713 | ARP817 | ARP817 | ARP1017 | ARP835 | ARP835 | ARP1035 | ARP1035 |
| 5 | Résine | | | | | OC217 | | | |
| 6 | Flotteur double sécurité | | | | | ASBV2310 | | | |
| 7 | Puits à saumure | | | | | ATC100 | | | |
| 8 | Capsule de puits Ø 100 | | | | | ACC100 | | | |
| 9 | Bac à saumure | AHM40 | AHM80 | AHM80 | AHM80 | AHM160 | AHM160 | AHM160 | AHM160 |
| 10 | Tubing de liaison | | | | | ATU38 | | | |



Nous contacter : 02.21.65.01.46 - contact@adoucisseur-eau.com

VUE ÉCLATÉE DE LA VANNE

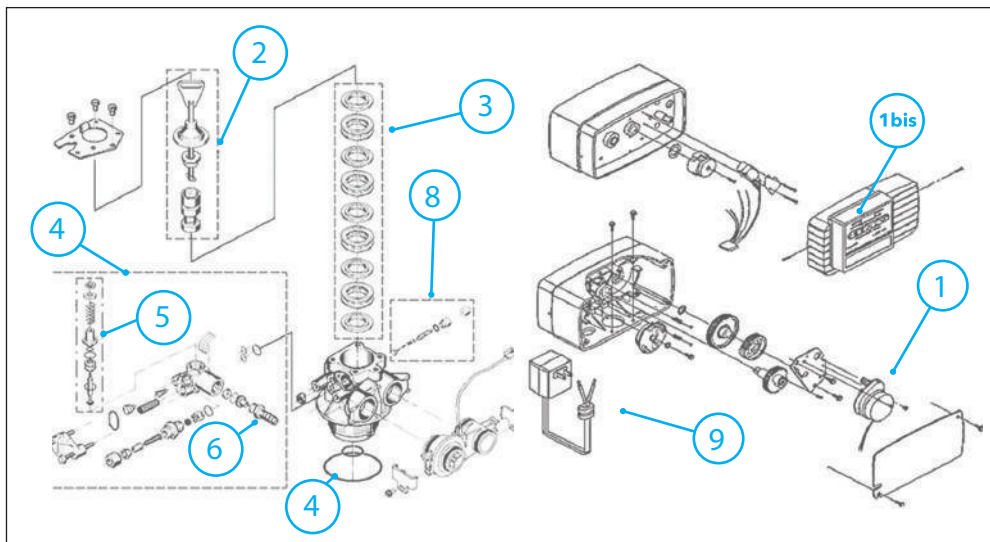

| REP | DÉSIGNATION | RÉFÉRENCE |
|-----------------------|--|-------------|
| PROGRAMMATEUR | | |
| 1 | Moteur programmeur | AMT4600 |
| 1bis | Timer vanne 5600 SXT | AT5600SXTC |
| CORPS DE VANNE | | |
| 2 | Piston central 5600 SXT | APF27077 |
| 3 | Kit joints et cages 5600 SXT | AJC5600 |
| 4 | Bloc injecteur 0 | ABI4600/0 |
| 5 | Piston de renvoi d'eau | APRE5600 |
| 6 | Raccord de mise à la vidange 1/2" | ARMV15 |
| 7 | Joint torique d'étanchéité vanne/bouteille | AJT5600 |
| 8 | Vis de mitigeage | AMP4600 |
| 9 | Transformateur 230V/24V | APF28597-10 |

adoucisseur-eau.com
Adoucisseur d'eau & traitement de l'eau



SUIVEZ-NOUS
SUR



@adoucisseurdeau



Adoucisseur Eau

RETROUVEZ
NOS TUTORIELS VIDÉOS



CONTACTEZ-NOUS



02 21 65 01 46
contact@adoucisseur-eau.com

ADOUCCISSEUR-EAU.COM